

K9 S

 megaSun®

 SUNSPHERE PRO

EFEKTYWNOŚĆ - OŚWIETLENIE - DYNAMIKA

„Postęp to realizacja pomysłów.” – Oscar Wilde

Model K7 postawił fundamenty dla sukcesu serii K od KBL. Urzekający design i innowacyjne technologie doprowadziły do najnowszego osiągnięcia: topowego modelu K9S. Zrodzona spod pióra projektanta Etienne Salomé, znanego z jego pracą dla Bugatti Automobiles, K9S stanowi idealne dopełnienie całej serii K. SunSphere Pro to wielki skok w przyszłość dla firmy KBL.. Diody UVB-LED zastępują doty-

czasowe rozwiązanie - konwencjonalne lampy T5 na twarz i dekol. Kolejna cecha warta uwagi to mniejszy rozmiar całego urządzenia urządzenia, bez uszczerbku dla jego wewnętrznej, przestronnej powierzchni przeznaczonej do opalania (w porównaniu z modelem P9S).

K9S to arcydzieło w swojej dziedzinie.





SUNSPHERE PRO

PIERWSZE NA ŚWIECIE OPALACZE TWARZY Z LAMPAMI **UVB-LED**



SunSphere Pro Facials



SunSphere Pro UVB-LEDs



Nano Beauty LEDs



SunSphere Pro UVA-LEDs



SunSphere Shoulders



SunSphere Beauty LEDs



SunSphere UVA-LEDs

Technologia SunSphere LED, ze specjalnie opracowanymi asferycznymi soczewkami szklanymi odniósł natychmiastowy sukces, zapewniając doskonałą opalenizną twarzy i ramion. Koncepcja SunSphere Pro jest oparta na już istniejącej technologii LED, a dzięki połączeniu specjalnie opracowanych lamp **UVB-LEDs** oraz

Nano Beauty LED, osiąga nawet dziesięcioprocentową poprawę wydajności opalania. Odpowiednia długość fal, w połączeniu z doskonałym oświetleniem szklanych soczewek i trwałością diod LED ustanawia nową jakość w branży. Pełnia **światła. Efektywność. Dynamika.**

Nowe rozwiązania w serii K.



Technologia AirBreeze

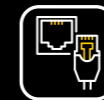

Łączność



WLAN



AquaCool



KBL 8



Beauty Booster Pro



3D Soundbar



10" SmartControl



7" SmartControl

SUNSPHERE PRO

TECHNOLOGIA LED - WYJĄTKOWE ROZWIĄZANIE

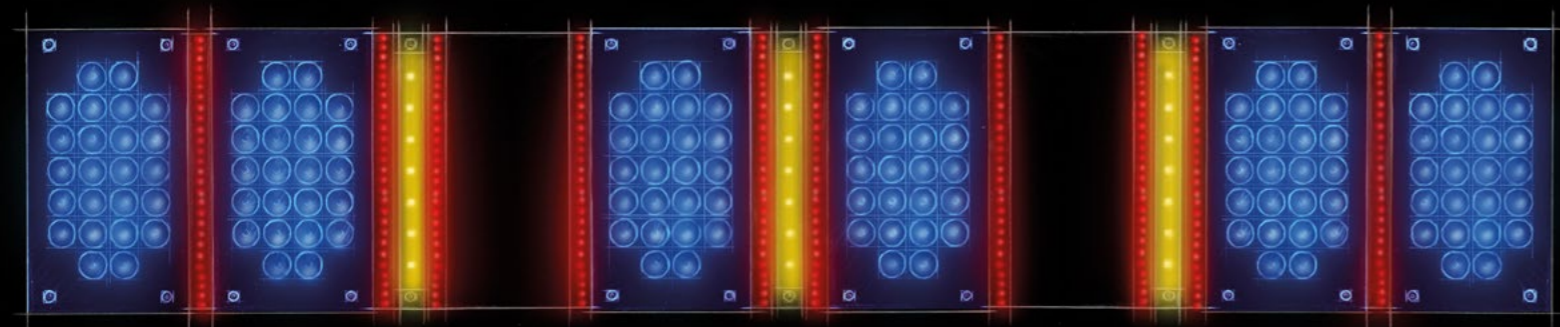

PIGMENTACJA

144 diody UVA LED
z soczewkami asferycznymi

Piękna opalenizna - dokładnie tak, jak lubisz. 144 niebieskie diody UVA-LED gwarantują optymalną ilość bezpośredniej pigmentacji twarzy oraz dekolту.

WITAMINA D

21 diod UVB LED

21 żółtych diod UVB-LED zapewnia optymalnie zrównoważoną pigmentację i ilość witaminy D. Całkowicie nowe doświadczenie opalania.

KOLAGEN

850 czerwonych diod
Nano Beauty LED

Czerwone diody BeautyBooster Pro pielęgnują skórę twarzy i dekolту podczas opalania oraz stymulują dotlenienie skóry. Efekt: zachwycająca cera i aksamitnie miękka skóra.



Pełnia światła. Efektywność. Dynamika.

SUNSPHERE PRO

MOC TECHNOLOGII LED

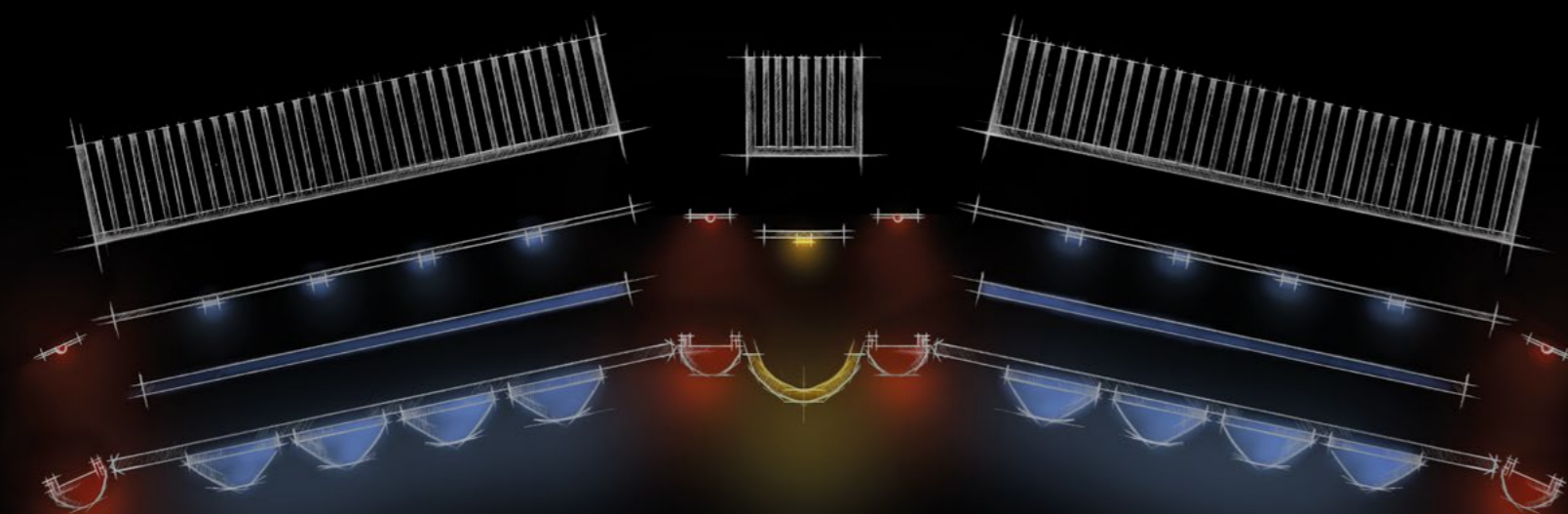

EFEKTYWNOŚĆ ENERGETYCZNA

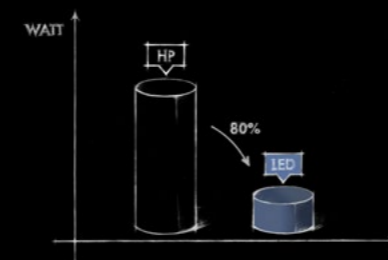

Technologia SunSphere, opracowana przez KBL i bazująca na diodach LED, redukuje zużycie energii o 80% w porównaniu do konwencjonalnych systemów, opartych o wysokociśnieniowe

DŁUGOTRWAŁE DZIAŁANIE

Tradycyjne lampy UV muszą być często wymieniane, a ich wydajność znacznie spada z upływem czasu. Zupełnie inaczej jest z wysokowydajnymi diodami LED w systemie SunSphere. Działają nawet do 25 razy dłużej i zachowują stałą moc przez cały okres eksploatacji.

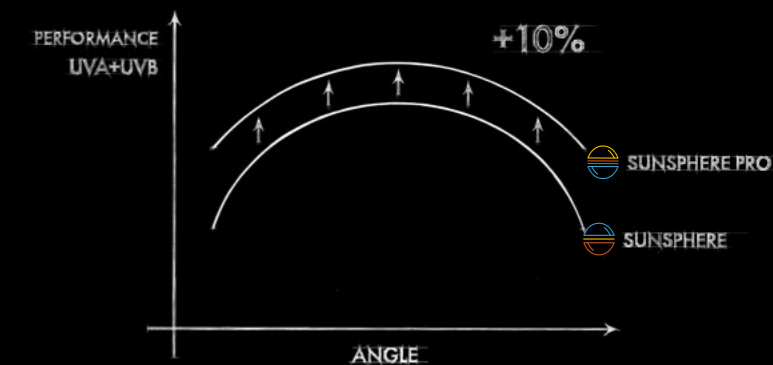
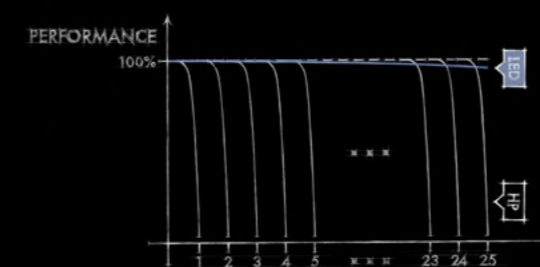

WZROST WYDAJNOŚCI

W porównaniu z technologią SunSphere LED, która zapewnia idealne oświetlenie w seriach P9S i K, Technologia SunSphere Pro w modelu K9S zapewnia o 10% lepszą wydajność opalania.

IMPONUJĄCY DESIGN

K9S jest wyposażony w najważniejszy element designu serii K - Infinity Mirror.

Efekty świetlne tworzą poczucie głębi, które wydaje się rozciągać w nieskończoność. Magiczna iluzja, która nieustannie fascynuje, zaskakując nowymi wrażeniami w zależności od kąta, z którego jest podziwiana.

Nowy wyświetlacz SmartControl umożliwia wybór niemal nieograniczonej liczby kombinacji kolorystycznych diod RGBW, które idealnie dopasowują się do każdego otoczenia.

| LED Lighting 

Do nieskończoności ...i jeszcze dalej.

| Infinity Mirror

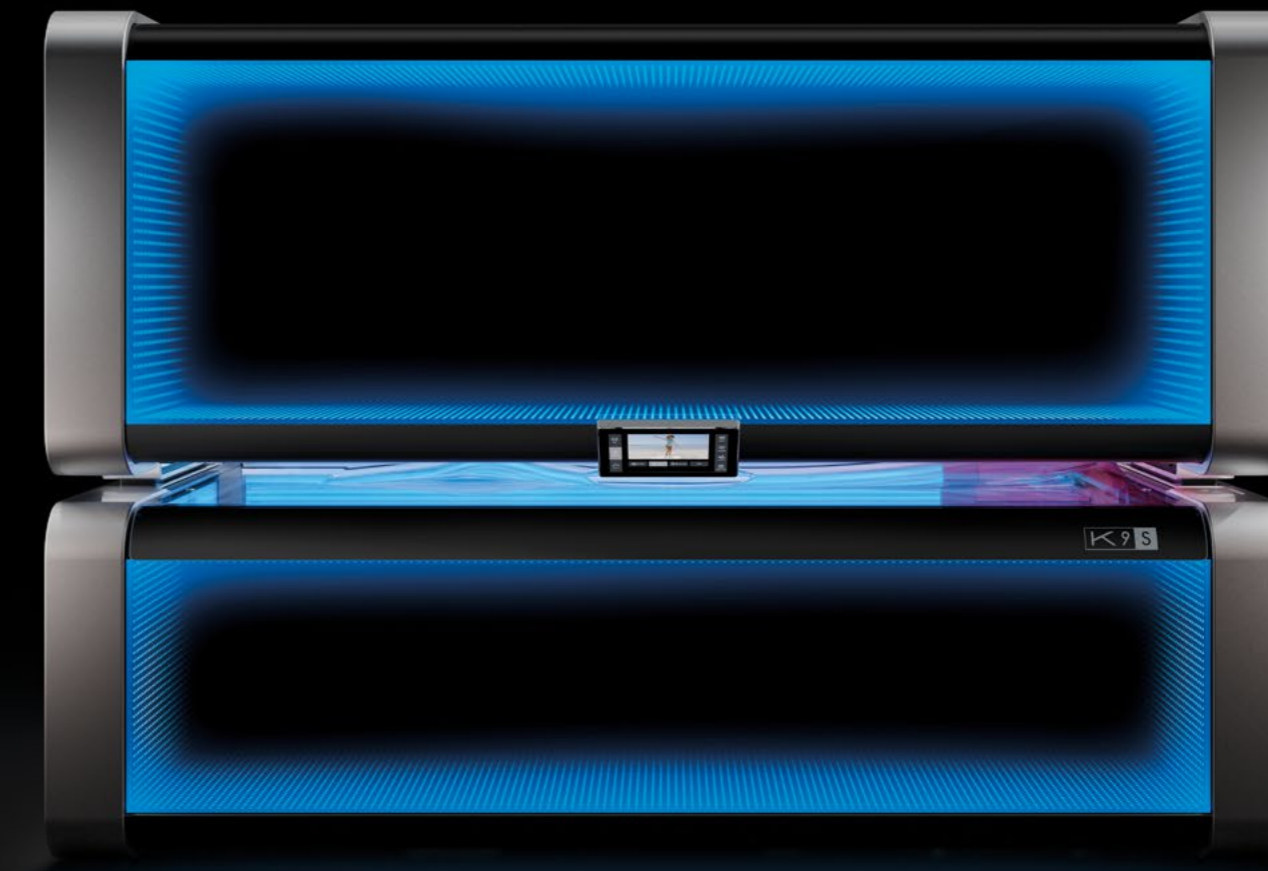

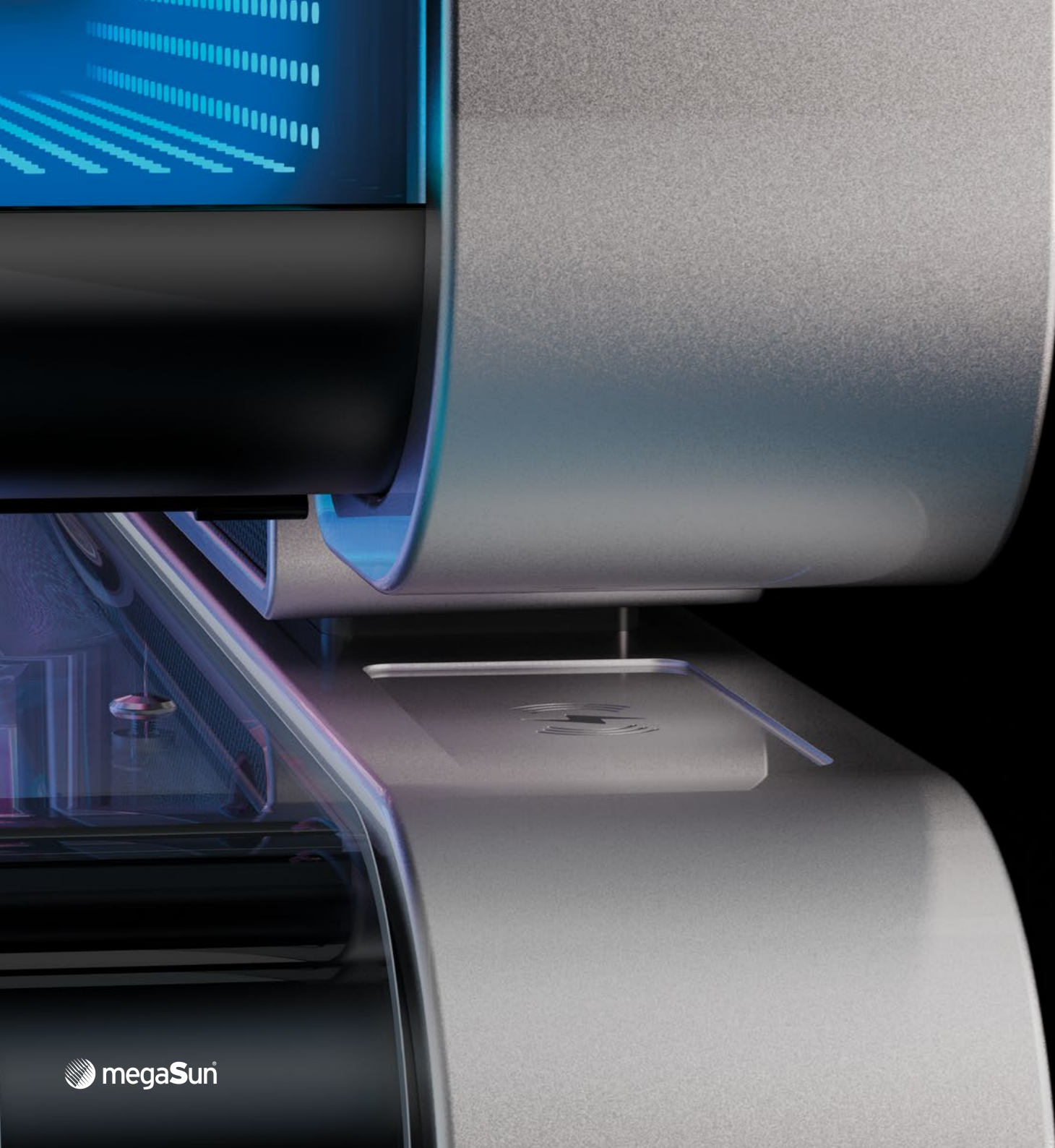

NIEZAPOMNIANE KOLORY

K9S jest dostępny w trzech kolorach obudowy: Magic Silver, Copper Rose i Wonder White.

Ten wachlarz kolorów spełni każde życzenie.



NIESAMOWITA OPTYKA

Magic Silver

TRENDSETTER

Copper Rose

PROMIENNY WYGLĄD

Wonder White

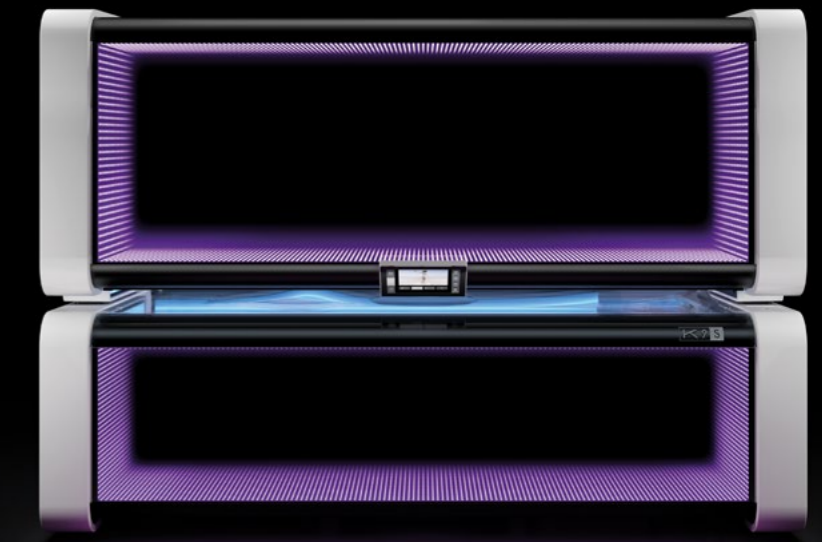

INNOWACYJNA TECHNOLOGIA

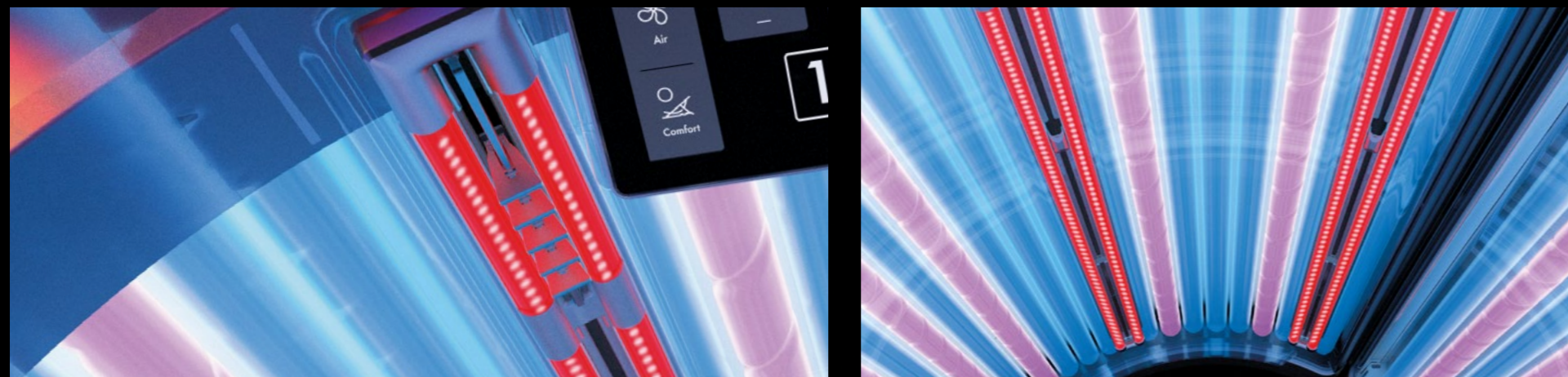

POTRÓJNA WENTYLACJA

Technologia AirBreeze zapewnia chłodzenie bez nieprzyjemnych przeciągów. Indywidualnie regulowana intensywność wentylacji ciała i twarzy w modelu K9S zyskała oddzielnie regulowaną wentylację stóp.

Strumienie powietrza wokół twarzy i dekoltu można teraz skierować w dowolnym kierunku, dzięki regulowanym dyszom powietrza.

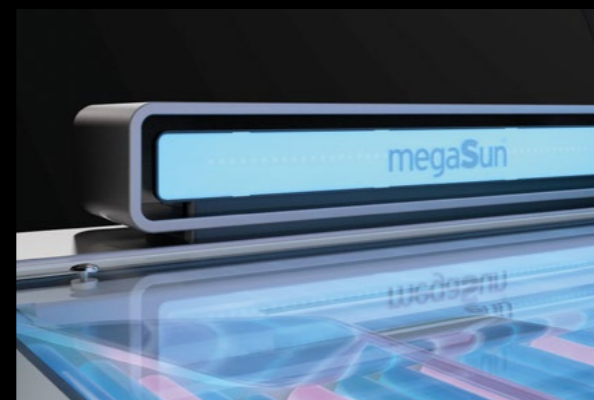

Przepływ powietrza w najlepszym kształcie.

AirPro

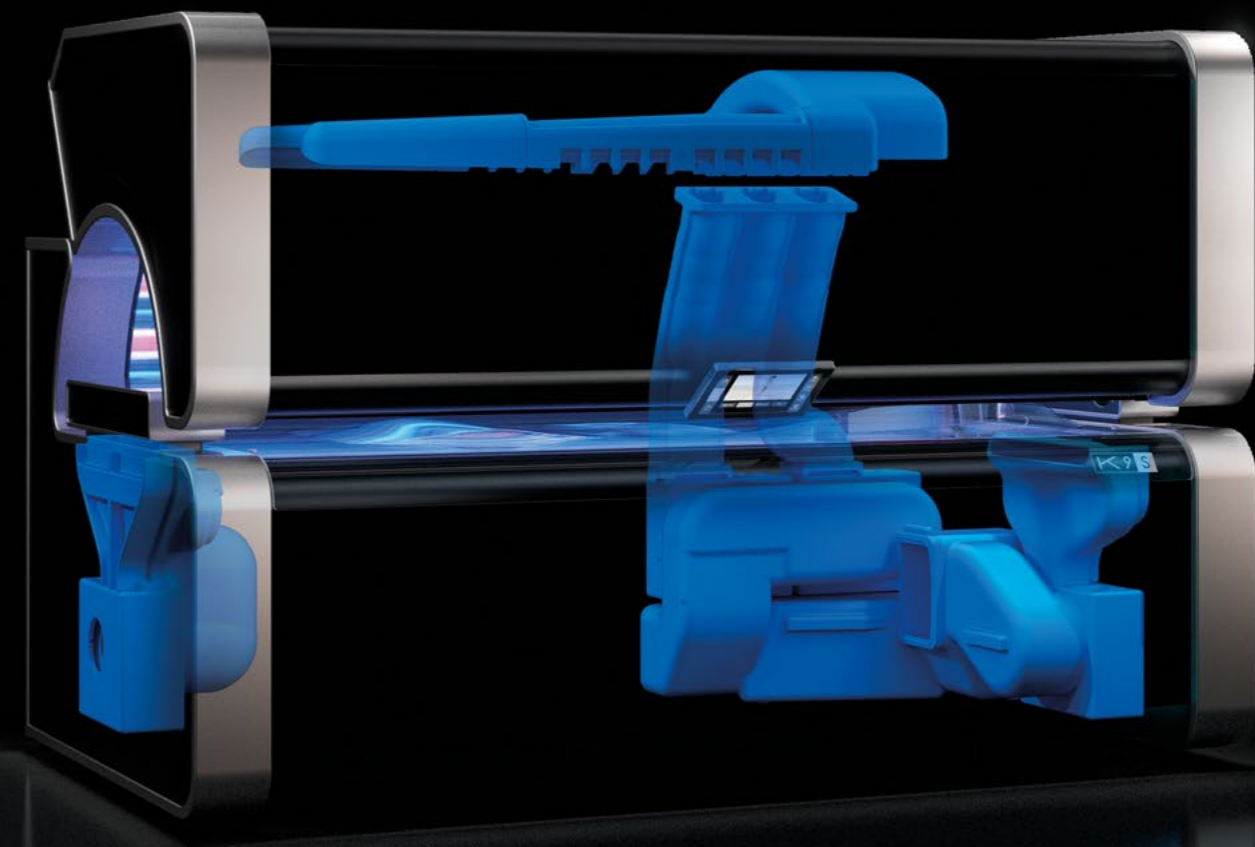

AirBreeze Face



AirBreeze Body



AirBreeze Feet



ŚWIATŁO SŁOŃCA ZAWSZE I WSZĘDZIE

Model K9S jest standardowo wyposażony w opalacz ramion SunSphere, zapewniający zrównoważone efekty opalania. Jego 12 diod UVA-LED i dwie czerwone diody Beauty-LED zapewniają nieskazitelną cerę.

Diody LED o dużej mocy i soczewki asferyczne gwarantują maksymalny komfort opalania w okolicy ramion.

SunSphere Shoulders

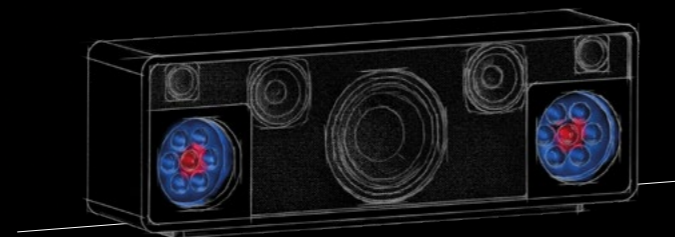

UPIĘKSZAJĄCE ŚWIATŁO CZERWONE

Nowy K9S imponuje również pod względem pielęgnacji skóry.

Ponad 2000 czerwonych diod Nano Beauty, równomiernie rozmieszczonych na ciele, zapewnia specjalistyczną pielęgnację skóry twarzy, dekoltu i ciała.

Dzięki specjalnemu zakresowi długości fal stymulują dopływ tlenu i naturalne odbudowanie kolagenu w skórze. Działanie diod Beauty LED gwarantuje zdrowszą i zauważalnie gładszą skórę.

BeautyBooster Pro

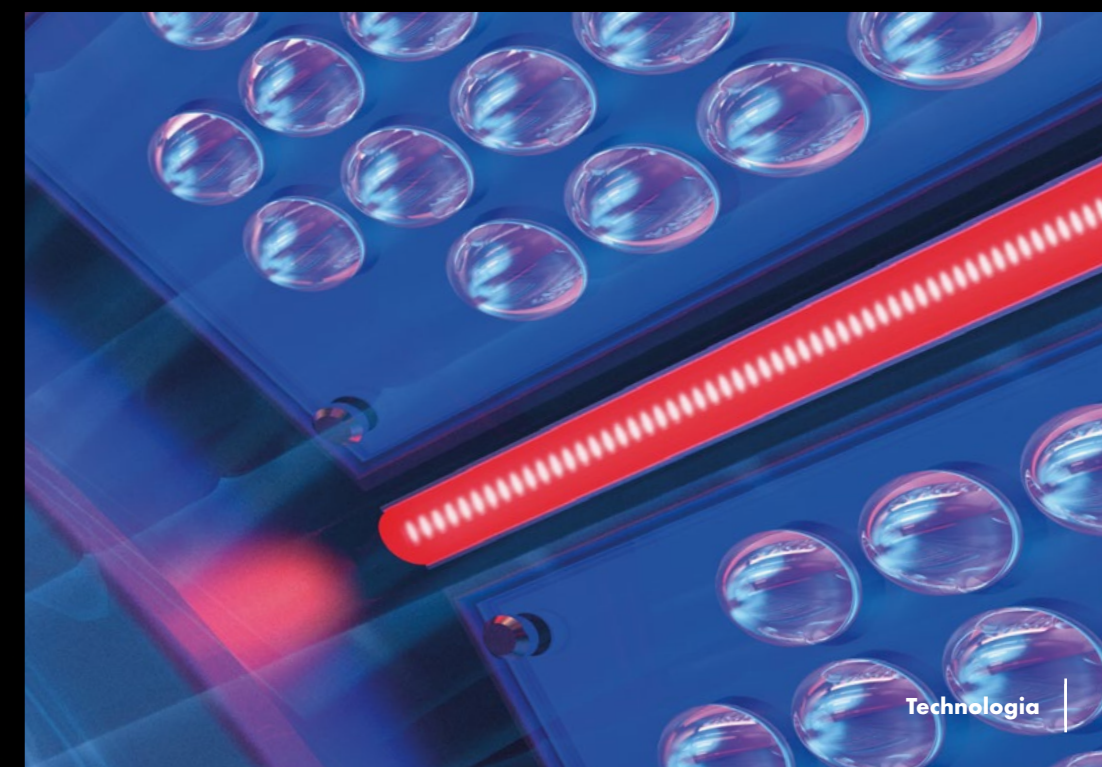
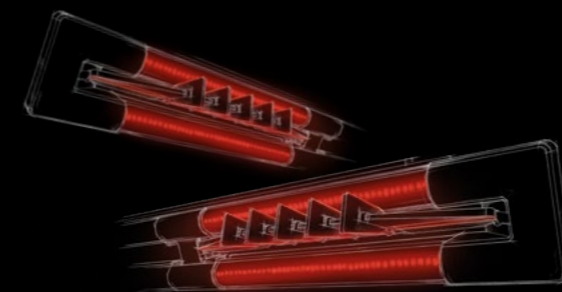



INTUICYJNE STEROWANIE DOTYKIEM

Na zewnątrz wszystkie ustawienia K9S można regulować jak zwykle na 10-calowym wyświetlaczu, co zapewnia relaksującą sesję opalania. Właściciele studia mają możliwość dostępu do nowego, ulepszonego menu serwisowego. W trybie demo pracownicy studia mogą wyświetlać obraz z wyświetlacza wewnętrznego na wyświetlaczu zewnętrznym i zapewnić klientowi profesjonalne, pełne wprowadzenie do urządzenia.

Dzięki K9S właściciele salonów solaryjnych mogą wyświetlać na urządzeniu spersonalizowane klipy wideo, z komunikatami promocyjnymi.

| 10" SmartControl 



Wszystkie ustawienia można szybko i łatwo regulować podczas opalania. Nowoczesny kolorowy wyświetlacz przełącza się w czytelny tryb ciemny podczas opalania. Zapewnia to optymalną widoczność, niezależnie od koloru używanych okularów ochronnych.

| 7" SmartControl 

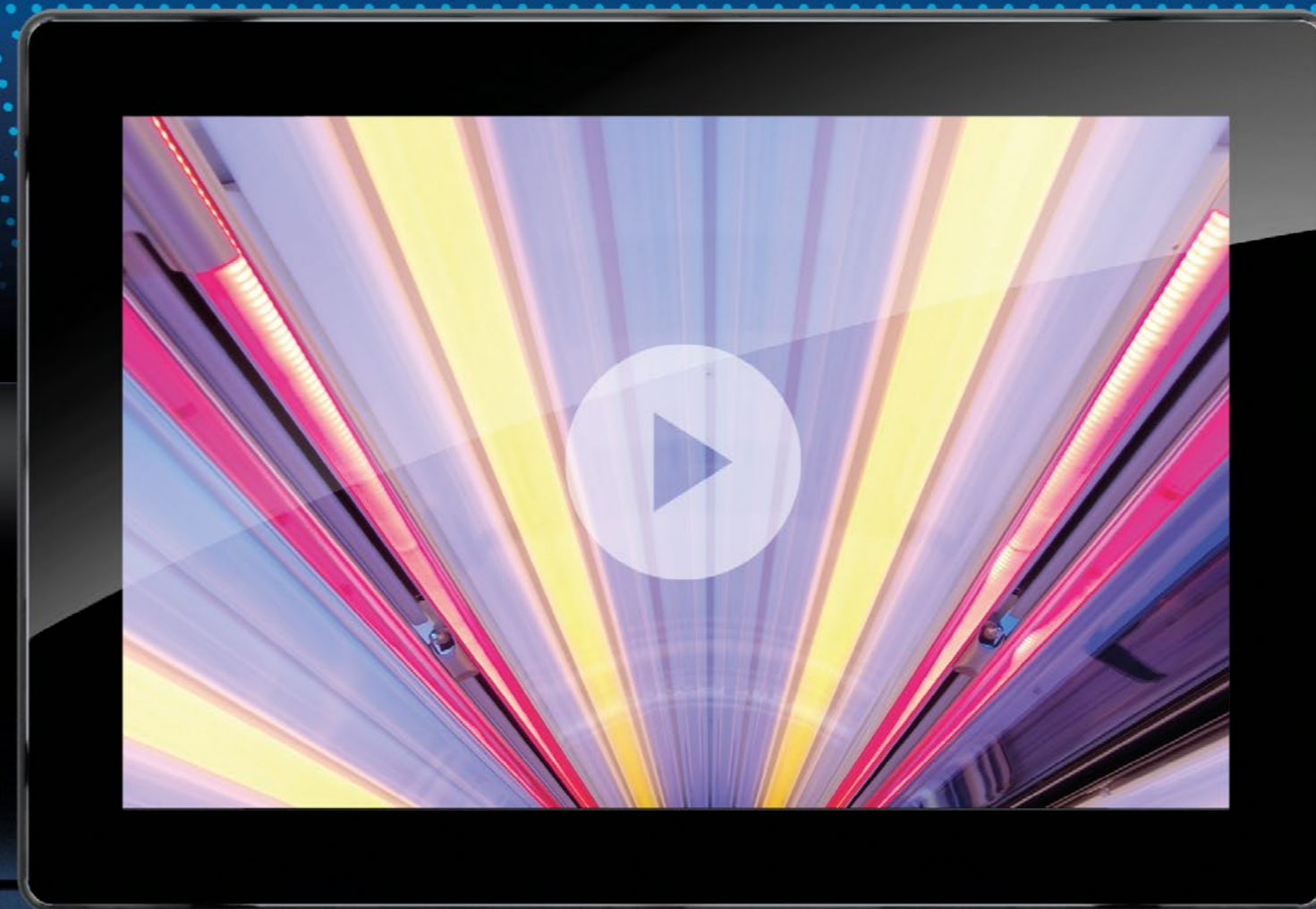

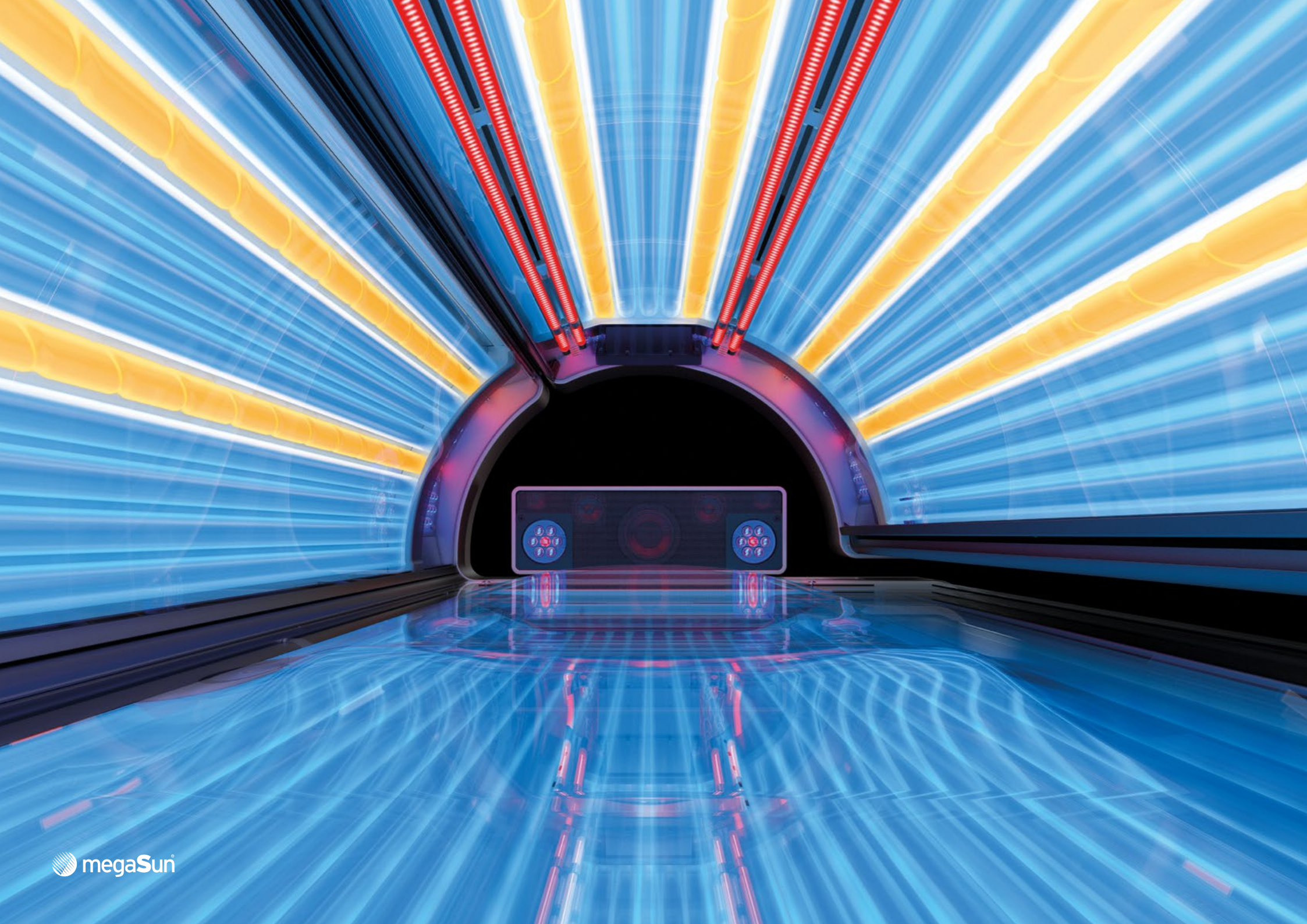

PRZYGOTOWANY NA PRZYSZŁOŚĆ

Sercem K9S jest zupełnie nowa system elektroniczny serii K. Został całkowicie przeprojektowany i opiera się na aktualnych standardach i przyszłościowej technologii. Wraz z pakietem łączności, K9S oprócz aktualizacji oprogramowania jest również gotowa na zdalną diagnostykę i inne funkcje w przyszłości.

WLAN & Connectivity



KBL 8



NIESAMOWITY DŹWIĘK

Soundbar K9S 3D zapewnia krystalicznie czyste wysokie tony oraz mocne średnie i bogate basy. Technologia jest kontrolowana przez cyfrowy procesor dźwięku. Użytkownicy solarium mogą wybierać między muzyką a (po raz pierwszy!) relaksacyjnymi dźwiękami. Mogą także słuchać własnych playlist, odtwarzanych z użyciem technologii Bluetooth.

3D Soundbar





RELAKS I PRZYJEMNOŚĆ

Wyjątkowy relaks zapewnia nie tylko klimatyzacja Air-Condition, ale także indywidualnie regulowana dawka orzeźwiającej mgiełki AquaCool. Całość tworzy wyjątkowe doznania zapachowe, inspirując przyjemność dla wszystkich zmysłów. Użytkownicy mogą całkowicie zrelaksować się podczas sesji opalania i odpocząć od codzienności.



NAŁADUJ TELEFON

Idealnym uzupełnieniem całości jest indukcyjny transfer energii. Bezprzewodowe ładowanie dla wszystkich odpowiednich smartfonów. Wystarczy położyć swojego smartfona w odpowiednim miejscu, a ten - zostanie naładowany. Twój klient może jednocześnie naładować swoje ciało, umysł i telefon komórkowy.

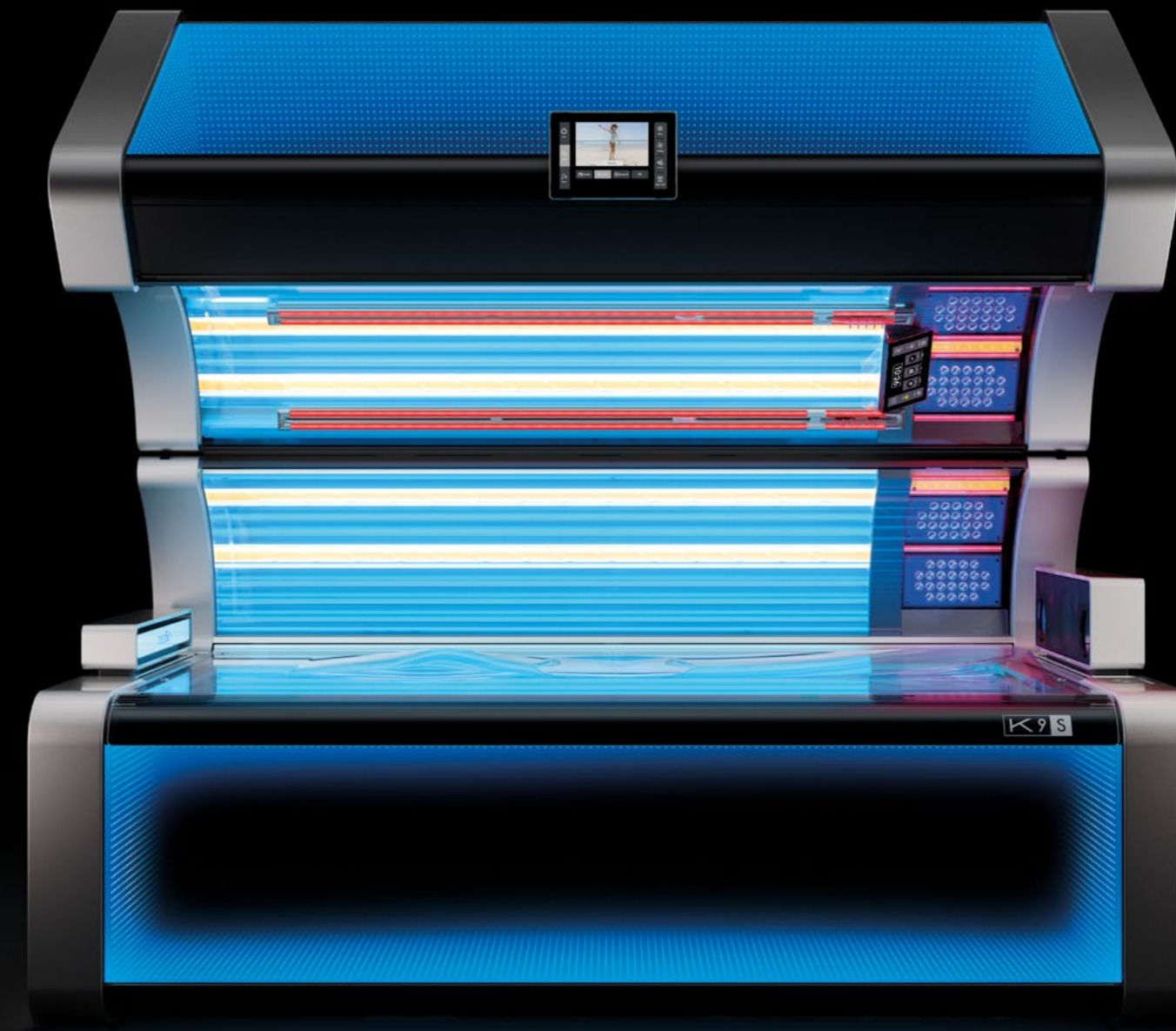

KONFIGURACJA LAMP UV



pureSunlight

Intensywne światło słoneczne dla idealnego efektu opalania.



extraSunlight

Światło słoneczne o wysokiej zawartości UVB dla idealnej pigmentacji i produkcji witaminy D.



blueSunlight

Aktywacja niebieskiego światła przygotowuje skórę do opalania.



smartSunlight

Intensywne światło słoneczne w połączeniu z kojącym, upiększającym światłem.



SunSphere Pro Facials

Idealnie zrównoważone spektrum UVA-LED, Nano Beauty-LED i UVB-LED



SunSphere Shoulders

Zrównoważone spektrum UVA i Beauty-LED.

vitaSun

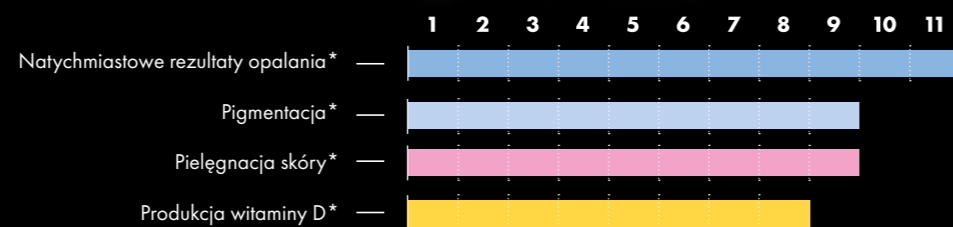

*Przykładowe ujęcie porównawcze

hybridSun

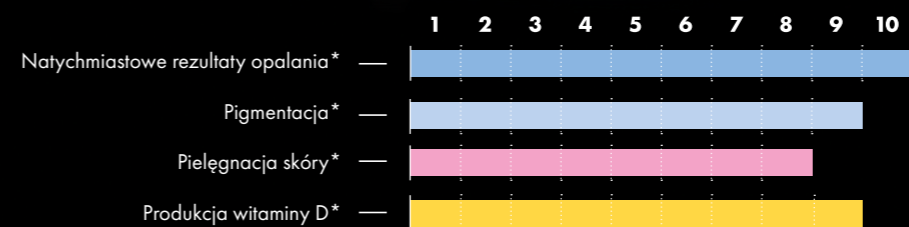

*Przykładowe ujęcie porównawcze

extraSun

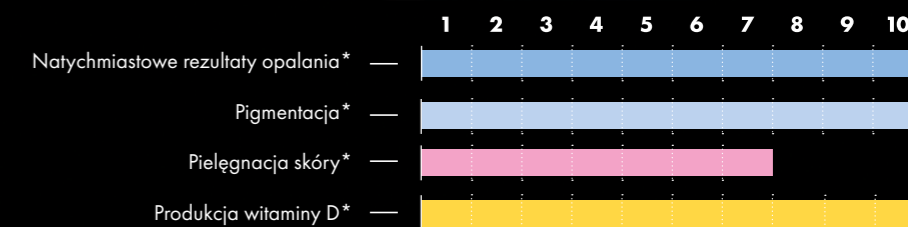

*Przykładowe ujęcie porównawcze

LIGHTSELECT - CHOOSE THE ONE

- pureSunlight**
Intensywne światło słoneczne dla idealnego efektu opalania.
- extraSunlight**
Światło słoneczne o wysokiej zawartości UVB dla idealnej pigmentacji i produkcji witaminy D.
- blueSunlight**
Aktywacja niebieskiego światła przygotowuje skórę do opalania.
- smartSunlight**
Intensywne światło słoneczne w połączeniu z kojącym, upiększającym światłem.
- SunSphere Pro Facials**
Idealnie zrównoważone spektrum UVA-LED, Nano Beauty-LED i UVB-LED
- SunSphere Shoulders**
Zrównoważone spektrum UVA i Beauty-LED.

| | vitaSun | hybridSun | extraSun |
|------------------------------|-------------------------|-------------------------|-------------------------|
| pureSunlight | 27 | 32 | 46 |
| extraSunlight | 12 13 | 20 | 6 |
| blueSunlight | 6 | 6 | 6 |
| smartSunlight | 2 | 2 | 2 |
| SunSphere Pro Facials | > 1000 Nano Blue LEDs | > 2000 Nano Beauty LEDs | > 2000 Nano Beauty LEDs |
| SunSphere Shoulders | > 1000 Nano Beauty LEDs | | |

Lightselect 

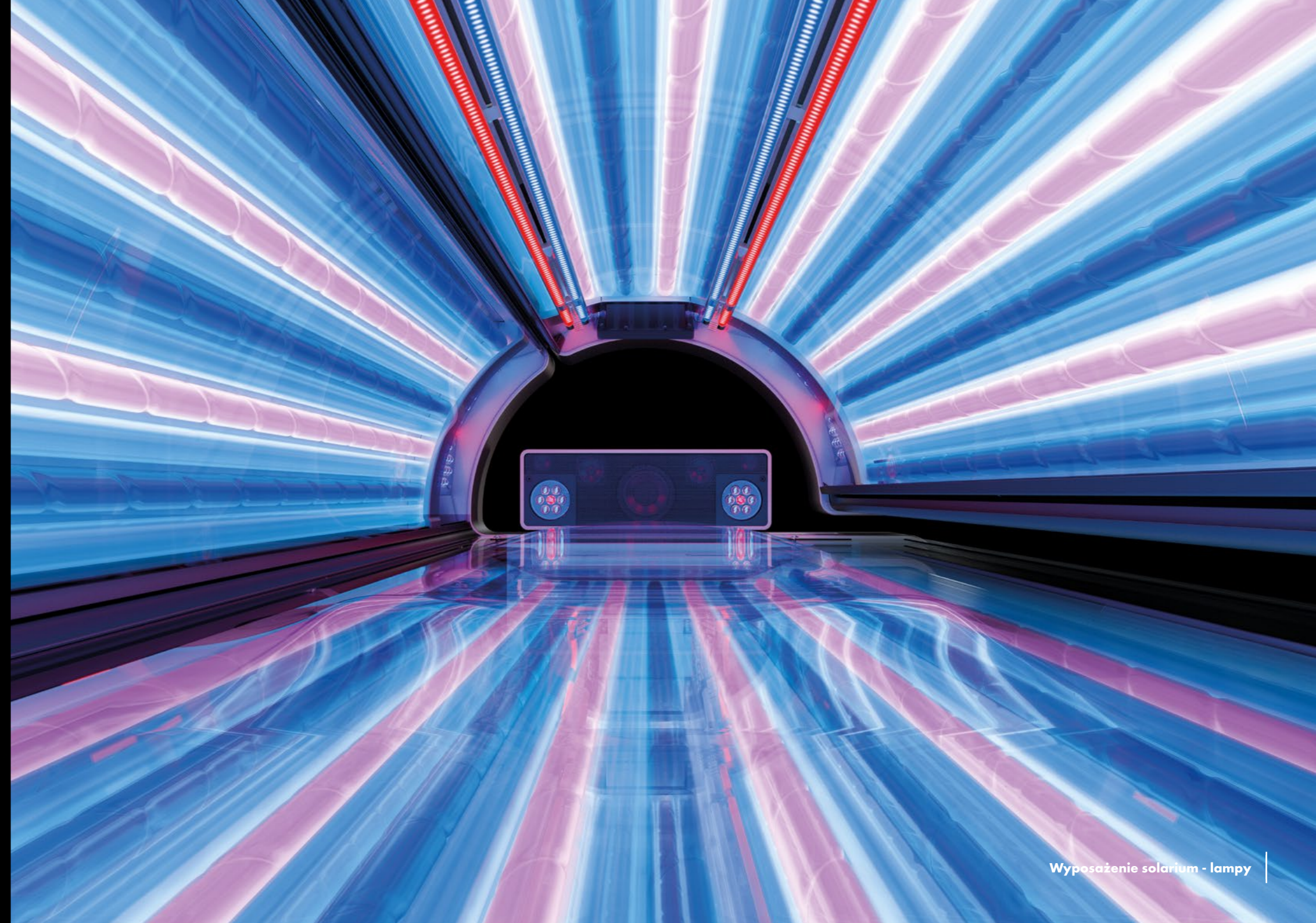

KOLOROWY, WAKACYJNY VIBE

Dla maksymalnej wydajności opalania w trzech zakresach spektrum. Nowy blueSunlight pobudza skórę i wzmacnia działanie światła czerwonego i UV. Dodatkowo wykorzystuje zakres widzialny powyżej 400nm, aby uzyskać jeszcze lepszą pigmentację. Rezultat: naturalnie wyglądająca opalenizna i zwiększona witalność.



SunSphere Pro
Facials



SunSphere Pro
Shoulders



SUNSPHERE PRO

NIEBIESKIE DIODY LED - AKTYWNE W KONFIGURACJI UV VITASUN

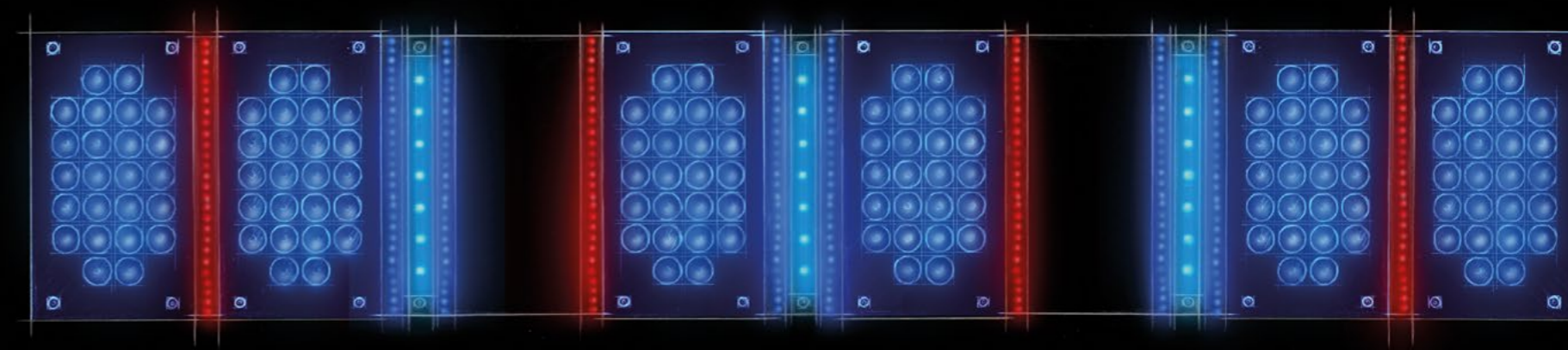

W strefie opalania twarzy K9S wprowadzono również aktywujący opalenie efekt blueSunlight. SunSphere Pro w konfiguracji vitaSun zastępuje połowę czerwonych diod Nano Beauty diodami Blue Nano LED. Ponadto, nowe diody UVB-LED mają niebieski odcień.

Rezultat: doskonała, naturalnie wyglądająca opalenizna.



SunSphere Pro
UVA-LEDs



Nano
Beauty LEDs



Blue Nano
LEDs



SunSphere Pro
UVB-LEDs

DANE TECHNICZNE

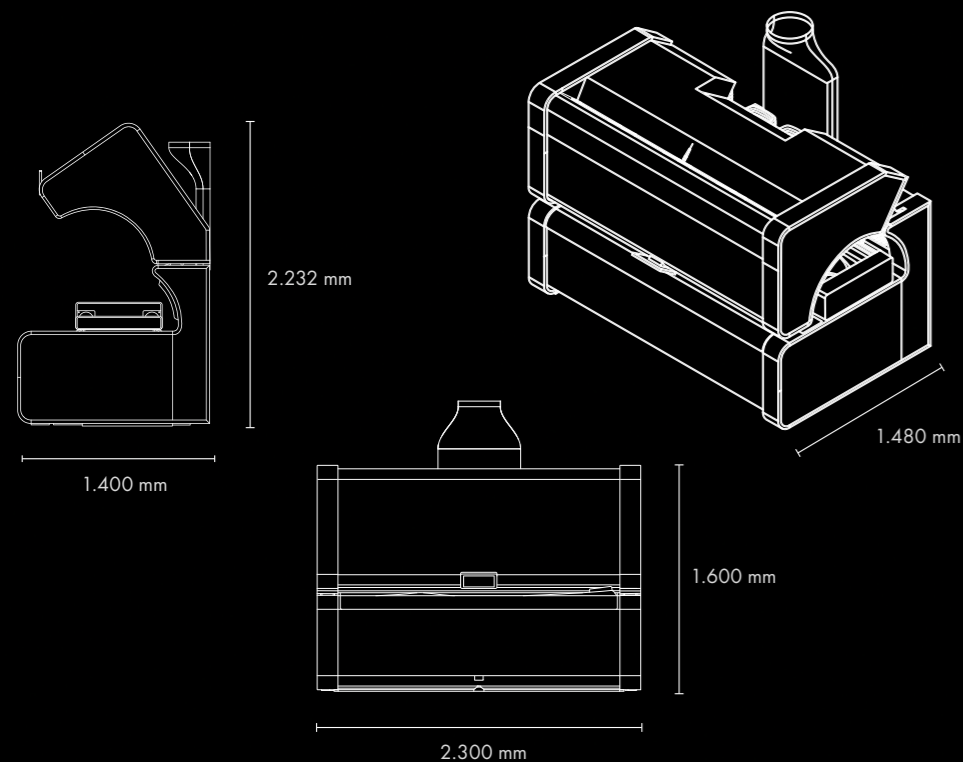

Wymiary (mm)

Długość x Szerokość x Wysokość

Zamknięte: 2.300 mm x 1.480 mm x 1.600 mm

Otwarte: 2.300 mm x 1.400 mm x 2.232 mm

DANE URZĄDZENIA

Maksymalne zużycie energii 12,3 kW

Maksymalne zużycie energii (bez klimatyzacji) 11,0 kW

Waga ok. 645 kg (w tym: klimatyzacja)

Maksymalne obciążenie leżanki max. 150 kg

Wymiary leżanki 2.035 mm x 1.164 mm

Napięcie sieciowe 400 V / ~3N / 50 Hz

Wyłączniki K-Automat 3-polig / 3 x 25 A z FI (RCD)

Warunki otoczenia – w suchych pomieszczeniach z odpowiednią wentylacją

Rekomendowany rozmiar pokoju: 2.500 mm (szerokość) x 2.200 mm (głębokość)

Maksymalna względna wilgotność powietrza: 70%

Maksymalna temperatura w pokoju: 30°C

Minimalna odległość od ścian bocznych: 100 mm

Minimalna wysokość pomieszczenia: 2.400 mm

Odległość do tylnej ściany: 29 mm

“DESIGN TO ROZMOWA

To nie tylko kwestia wyglądu. Proces projektowania rozpoczął się od analizy technologii, i wnętrza urządzenia i ewoluował w opracowanie DNA zupełnie nowej rodziny produktów. Wszystkie są rozpoznawalne i niepowtarzalne, a jednocześnie - pasujące do siebie. Nowy projekt jest klarowny, ale również modułowy. Stworzony tak, aby każda maszyna była wyjątkowym dziełem.” - Etienne Salomé

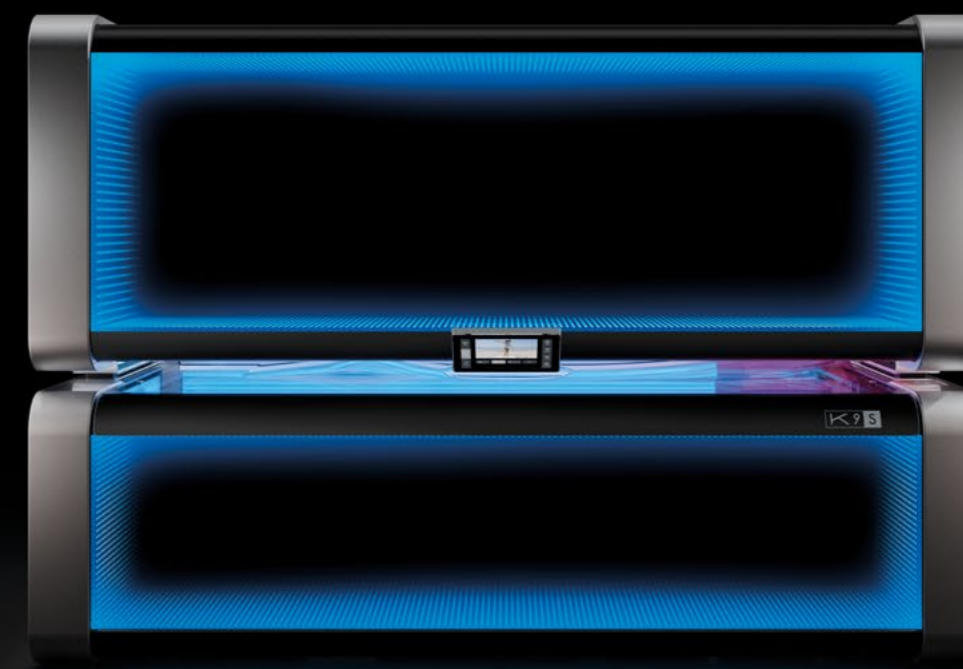

oficjalny dystrybutor

maximus

S O L A R I A

KBL GmbH – The Beauty & Health Company · Ringstraße 24-26 · 56307 Dernbach
tel. +49 (0) 26 89 - 94 26 - 0 · fax +49 (0) 26 89 - 94 26 - 66 · e-mail: info@kbl.de

www.megaSun.de



Copyright 2023 KBL GmbH, Germany

Możliwe błędy i pominięcia. KBL zastrzega sobie prawo do zmiany danych technicznych lub specyfikacji.

Art.-Nr. 3010170299